



**WarmUp**  
www.defa.com







**411120**



**MONTERINGSANVISNING  
ASENNUSOHJE  
FITTING INSTRUCTIONS  
MONTAGEANLEITUNG**



ISO 9001





**N** Les nøye gjennom hele anvisningen. Sjekk om din biltype er oppført med spesielle monteringsstips , eller med monteringssett , i tabellen. Anvisninger for øvrige DEFA produkter må også gjennomleses nøye.

**S** Läs noga igenom monteringsanvisningen. Se efter om din bilmodell finns upptagen med monteringsstips , och eventuell monteringssett , i tabellen. Anvisningarna för övriga DEFA produkter i systemet skall också läsas noga.

**FIN** Lue ennen asennusta koko asennusohje huolella läpi. Asennusohjeen taulukosta selviää, tarvitaanko asennukseen jokin asennussarja , ja onko autollesi erityisiä asennusohjeita . Muidenkin DEFA tuotteiden asennusohjeisiin on perehdyttävä huolella ennen asennusta.

**GB** Read the fitting instructions carefully. Check if your vehicle is listed with car specific installation tip , or with an installation kit , in the table. Instructions for other DEFA products must also be read carefully.

**D** Die Einbauanleitung genau befolgen. Kontrollieren ob besondere Montagehinweise , oder ein spezielles Montagesett  für das aktuelle Fahrzeug empfohlen sind. Die Einbauanleitungen anderer Defa WarmUp Produkte genau befolgen.

**N** Tapp av kjølevæsken. Demonter den angitte frostpluggen i henhold til tabellen.

**⚠ Rengjør frostpluggghullet godt.**

Monter varmeren. Kontakten på varmeren skal peke i angitt klokkeretning i henhold til tabellen. Slå varmeren rett inn i frostpluggghullet. Påse at det alltid er klaring mellom varmerens stoppkant (1) og motorblokken. Forurenset eller gammel kjølevæske må byttes.

**⚠ Varmeren må ikke kobles til strøm før rett type kjølevæske er påfylt og kjølesystemet er luftet i henhold til bilprodusentens anbefalinger.** DEFA's apparatinnatak må anskaffes separat eller som en del av DEFA WarmUp. Motorvarmeren må bare tilkobles jordet stikkontakt. Kontroller at det er jordingsforbindelse fra det jordete vegguttaket og helt fram til motorvarmerens kapsling, og at karosseriet er forbundet med beskyttelsesjordingen.

**⚠ DEFA fraskriver seg ethvert erstatningsansvar der modifikasjoner er utført, uoriginale slanger er benyttet eller motorvarmeren ikke er montert i henhold til anvisningen.** Reklamasjonsrett i henhold til kjøpsloven. Ta vare på kvitteringen.

**S** Tappa ur kylarvätskan. Demontera den angivna frostpluggen som monteringsanvisningen anger.

**⚠ Rengör frostpluggghålet noga.**

Montera värmaren så kontakten pekar mot angivet klockslag enligt tabellen. Slå fast värmaren se till att den sitter rakt i hålet. Det skall alltid finnas ett mellanrum mellan värmarens stoppkant (1) och blockets vägg när värmaren är färdigmonterad.

Förorenad eller gammal kylarvätska skall bytas.

**⚠ Värmaren får inte anslutas till 230V innan kylarvätska är påfylld och kylsystemet är luftat enligt bilstillverkarens anvisningar.** DEFAs anslutningssats köps separat eller som en del av DEFA WarmUp. Motorvärmaren får endast anslutas till jordat uttag. Kontrollera att det finns jordkontakt mellan uttaget och värmarens hölje, och att även bilens kaross är jordad.

**⚠ DEFA franskriver sig allt ersättningsansvar där produkten blivit modifierad och/eller motorvärmaren inte är monterad enligt monteringsanvisningen.**

Reklamationsrätt enligt konsumentköplagen mot uppvisande av kvitto.

**FIN** Laske jäähdytysneste pois. Irrota ohjeen mukainen pakkastulppa, taulukon mukaan.

**⚠ Puhdista pakkastulpan reikä hyvin.**

Asenna lämmitin paikalleen. Lämmittimen pistokkeen tulee osoittaa taulukon kello-osoittimen suuntaan. Lyö lämmitin paikalleen suoraan asentoon reikään nähden. Lämmittimen rajoitinkauluksen (1) ja moottorilohkon väliin tulee jäädä pieni rako. Likainen / vanha pakkasneste on vaihdettava uuteen.

**⚠ Lämmittimeen Ei saa kytkeä virtaa ennen kuin jäähdytysjärjestelmä on täytetty hyväksytyllä pakkasnesteellä, ja ilmattu autonvalmistajan ohjeiden mukaan.** Moottorinlämmitimen kojepistorasia on aina hankittava yhdessä lämmitinelementin kanssa ellei sitä ennestään ole. Moottorinlämmitimen saa kytkeä vain maadoitettuun pistorasiaan. Maadoitusyhteyden on oltava yhtäjaksoinen maadoitetusta seinäpistoraisasta moottorinlämmitimen runkoon, ja suojamaadoitus on oltava yhteydessä ajoneuvon runkoon.

**⚠ DEFA hylkää korvausvaatimuksen jos lämmittimen muotoa on muutettu ja/tai lämmitintä ei ole asennettu asennusohjeen mukaisesti.** VALITUKSET: Takuuehtojen mukaisesti. Säilytä kuitti.

**GB** Drain off the coolant. Remove the indicated frost plug according to the table.

**⚠ Thoroughly clean the frost plug hole.**

Fit the heater. Position the connector in the clock direction indicated in the table. Tap the heater straight into the frost plug hole. Make sure there is clearance all the way between the shoulder of the heater and the engine block (1). Contaminated or old coolant must be renewed.

**⚠ Do not connect the heater electrically until the correct type of coolant is refilled, and the system is bled according to the car manufacturer's specifications.** DEFA's power inlet cable must be acquired separately or as a component in the DEFA WarmUp system. Only connect the heater to an earthed mains socket. Check for earth connection between the mains socket, the heater's body and chassis.

**⚠ DEFA denies liability for any damage related to the use of unoriginal hoses, fitting which is not according to instructions or other modifications.** Claims according to national consumer laws. Please retain your receipt.

**D** Das Kühlwasser ablassen. Den in der Tabelle angegebenen Verschlussdeckel des entspr. Kernloches entfernen.

**⚠ Das Kernloch sorgfältig reinigen.**

Den Wärmer mit dem Anschlusskontakt in der vorgegebenen Lage (Uhrzeigerstellung) montieren. Den Wärmer direkt in das Kernloch einschlagen. Den Wärmer nie ganz bis zur Nut (1) in das Kernloch einschlagen. Verunreinigte oder alte Kühlfüssigkeit muss erneuert werden.

**⚠ Der Wärmer darf nicht betrieben werden bevor das Kühlsystem gemäß den Anweisungen des Fahrzeugstellers befüllt und entlüftet wurde.** DEFA's Anschlusskontakt muss zusätzlich gekauft werden oder als ein Bestandteil des WarmUp. Den Motorvorwärmer nur an einer geerdeten Steckdose (Wandanschluss) anschließen. Kontrollieren, daß die Erdungsverbinding zwischen dem geerdeten Wandanschluss bis zum Gehäuse des Motorvorwärmers besteht.

**⚠ Bei Schäden, die auf Veränderungen an der Motorheizung oder auf unsachgemäße Montage zurückzuführen sind, lehnt DEFA jeglichen Garantieanspruch auf ab.** Es gelten die gesetzlichen Gewährleistungsbestimmungen. Quittung aufbewahren.

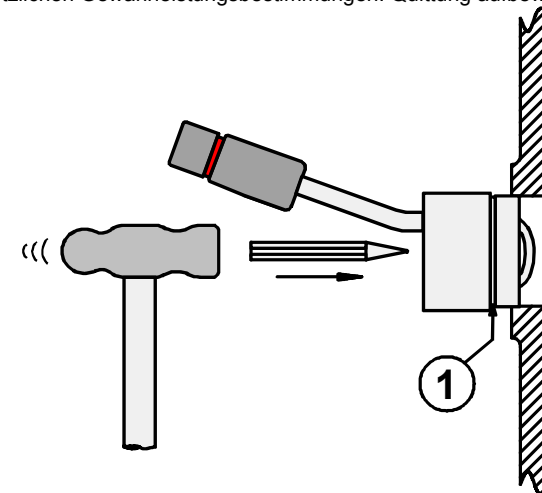

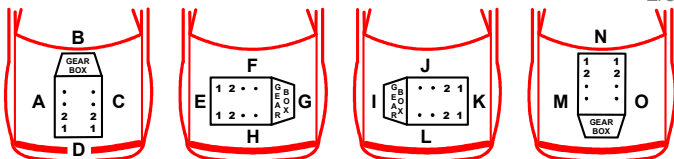

CASE	704-30	C1	9		
221 B					
9021	99>	6BG1T	J1		
DAF					
1100-SERIE		620	B		
1300-SERIE		620	B		
1700-SERIE		620	B		
1900-SERIE		620	B		
FIAT					
DUCATO 2.3 JTD	07>	F1AE	H2	8	4
ISEKI					
TU318			C1	11	
IVECO					
DAILY 2.3 16V	03>	F1AE0	A2	6	1
DAILY 3.0 HPT	04>	F1CE	A2	6	2
LANCIA					
Y 10 TOURING	85-89	156A1	F1		
Y 10 TURBO	85-89	156A1	F1		
MAZDA					
B 2600	87-89	AM	C1		
MITSUBISHI					
L 200 2.6	89>	4G54	C1		
PAJERO 2.6	83-91	4G54	C1		
NISSAN					
KUBISTAR 1.2 with AC	03>	D4F/D7F	F2	5	3
OPEL					
ASCONA B 2.0 D (Ø29)	76-82		C1		
PERKINS					
700-SERIE	97>		C2	6	
RENAULT					
CLIO II 1.2	98>	D7F	F1	4	
KANGOO 1.2	98>	D7F	F1	3	
KANGOO 1.2 with AC	04>	D4F/D7F	F2	5	3

RENAULT						
TWINGO 1.2	97>	D7F	F1	4		

IVECO DAILY 2.3 16V						1
---------------------	--	--	--	--	--	---

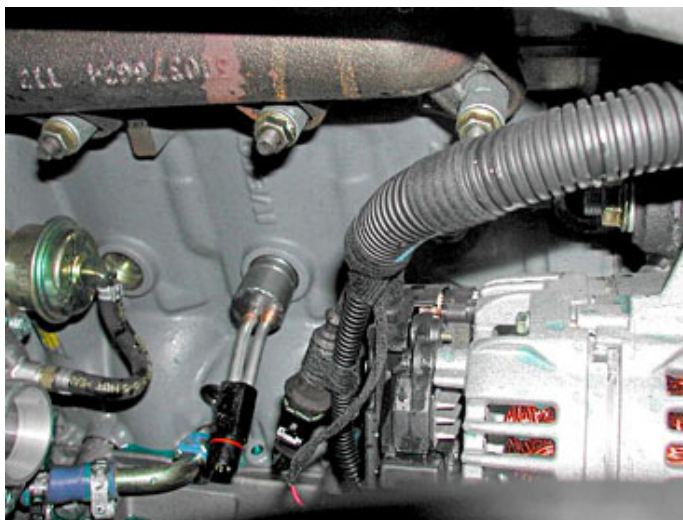

IVECO DAILY 3.0 HPT						2
---------------------	--	--	--	--	--	---



NISSAN KUBISTAR 1.2 w/AC (03>)						3
RENAULT KANGOO 1.2 w/AC (04>)						

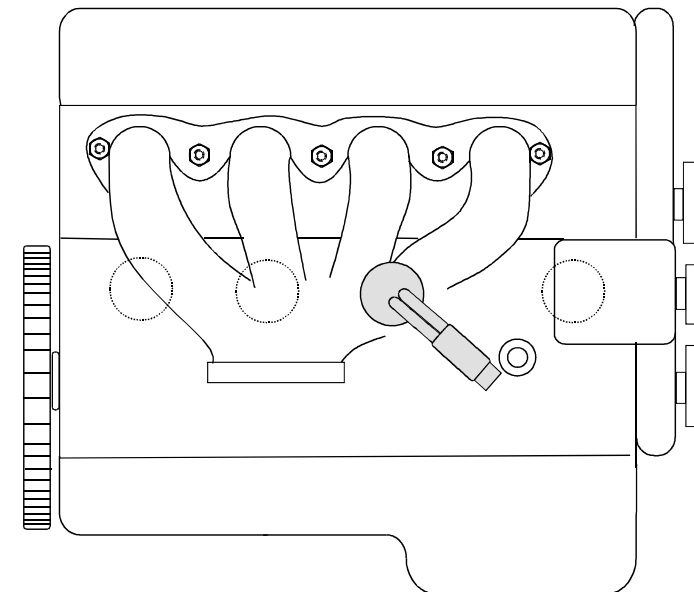

FIAT DUCATO 2.3 JTD						4
---------------------	--	--	--	--	--	---

**N** Før montering kobles minuskabelen av batteriet. Demonter starteren. Demonter frostlokket og monter varmeren. Monter tilbake starteren og batteriets minuskabel. Fyll på godkjent kjølevæske, og luft systemet ifølge bilprodusentens spesifikasjoner. Kontroller for lekkasje.

**S** Tag bort minus kabeln från batteriet innan montering av värmare. Demontera startmotorn. Demontera frostlocket och montera värmaren. Montera tillbaka startmotorn och batteriets minuskabel. Fyll på godkänd kylarvätska och lufta systemet enligt biltillverkarens specifikationer. Kontrollera eventuellt läckage.

**FIN** Ennen asennusta, irrota akun maadoituskaapeli. Irrota käynnistinmoottori. Poista pakkastulppa ja asenna lämmitin paikalleen. Asenna käynnistinmoottori ja akun maadoituskaapeli takaisin paikalleen. Täytä jäähdytysjärjestelmä autonvalmistajan suosittelemalla nesteellä ja ilmaa se ohjeiden mukaan. Tarkista mahdolliset vuodot.

**GB** Remove the negative terminal on the battery before installation. Dismount the starter and the frost plug and fit the heater. Connect the negative terminal on the battery. Top up with the coolant specified by the car manufacturer, and bleed the cooling system in accordance with the car manufacturer's instruction book. Check for leakages.

**D** Vor der Montage die Minusleitung vom Batteriepol abklemmen. Den Anlasser ausbauen. Den Kernstopfen entfernen und den Wärmer montieren. Den Anlasser montieren und die Minusleitung am Batteriepol anklemmen. Das Kühlsystem den Herstellerangaben entsprechend befüllen und entlüften. Anschliessend das Kühlsystem auf Undichtigkeiten prüfen.

